

Ronix[®]
Premium Quality

**TEPPICHREINIGER
RP-0800**

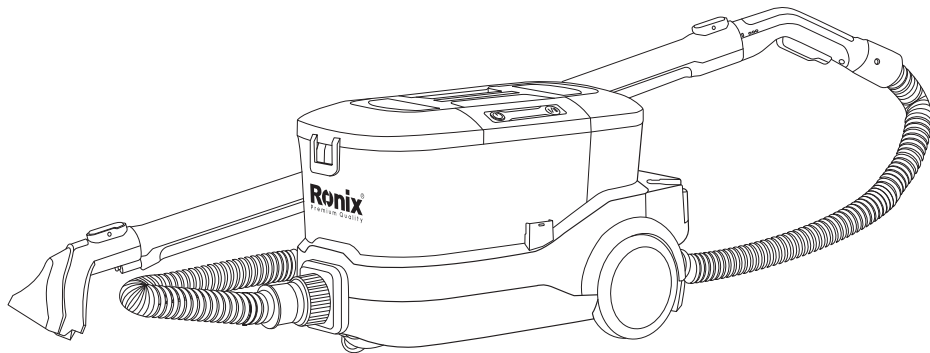

DRINNEN / HAUSHALT

www.ronixtools.com



TECHNISCHE DATEN

Modell	RP-0800
Spannung	220-240V
Frequenz	50-60Hz
Produktabmessungen	513×288×275mm
Leistung	800±15%W
Tankkapazität für sauberes/ schmutziges Wasser	3L/1.5L
Geräuschpegel	≤85db
Material	ABS+PP und andere
Gesamtlänge des Kabels	5,5 m(ausgezogen 5 m)
Maximaler Luftstrom	≥1.1(m ³ /min)
Maximaler Unterdruck	16±1.5KPa
Sprühvolumen	300~400ml/min
Gewicht	7.5Kg
Enthält	<ul style="list-style-type: none"> 1 Stück FA111 Schlauchmontage 1 Stück FD110 Düsenmontage 1 Stück FB109 Saugkratzer-Montage 1 Stück FB110 Wassersauger-Montage 1 Stück FB111 rechtwinkliger Wassersauger 1 Stück Auslassluftschwamm 1 Stück Filterschwamm für den Schmutzwassertank 1 Stück Filterschwamm für den sauberen Wassertank 1 Stück Netzkabel, Schlauchlänge 1800 mm 1 Stück Netzkabel (Gesamtlänge 5,5 m)

GERÄTEKOMPONENTEN

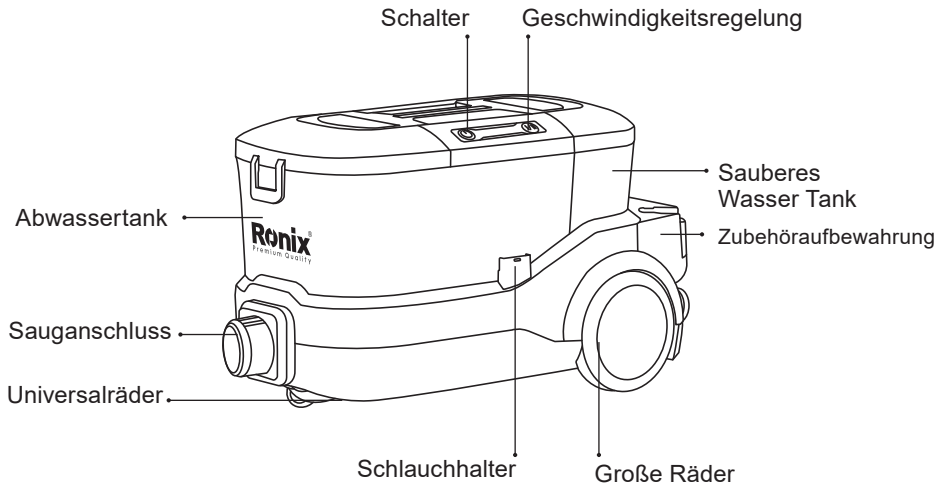

- The clean water pump is built into the body of unit.
- In the handling, wrap the hose around the machine.

ACCESSORIES

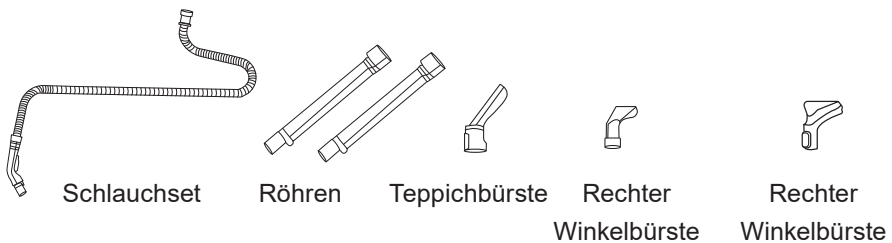

- The tubes and carpet brush are optional accessories.

HINWEIS

1- Dieses Gerät ist ausschließlich für den Gebrauch im privaten Haushalt bestimmt und darf nicht für andere Zwecke oder in anderen

Anwendungen, wie z. B. in nicht privaten Bereichen oder in gewerblichen Umgebungen, verwendet werden.

2- Wenn das Netzkabel beschädigt ist, muss es vom Hersteller, seinem Kundendienst oder qualifizierten Personen ersetzt werden, um Gefahren zu vermeiden.

3- Dieses Gerät kann von Personen mit eingeschränkten körperlichen, sensorischen oder geistigen Fähigkeiten oder mangelnder Erfahrung und Kenntnis verwendet werden, wenn sie Aufsicht oder Anweisungen zur sicheren Verwendung des Geräts erhalten haben und die damit verbundenen Risiken verstehen.

4- Kinder dürfen nicht mit dem Gerät spielen.

5- Der Stecker muss vor der Reinigung oder Wartung des Geräts aus der Steckdose gezogen werden.

6- Detaillierte Anweisungen zur Reinigungsmethode, Häufigkeit und den Vorsichtsmaßnahmen während der Benutzerwartung finden Sie im Abschnitt.

REINIGUNG UND WARTUNG

7- Folgende Gegenstände sind streng verboten, da sonst der Staubsauger beschädigt wird oder Brandkatastrophen auftreten können, die zu Verletzungen führen:

8- Große oder scharfe Gegenstände wie Glas nicht aufheben.

9- Schädliche oder ätzende Flüssigkeiten (Lösungsmittel, ätzende Reinigungsmittel usw.) nicht aufsaugen.

10- Entzündliche oder explosive Substanzen wie Benzin oder Alkohol nicht aufnehmen.

11- Brennende oder glühende Gegenstände (Zigaretten, Streichhölzer, heiße Asche) nicht aufsaugen.

12- Flüssigkeiten oder Dampf dürfen nicht auf elektrische Komponenten, wie den Innenraum von Öfen, gerichtet werden.

13- Die Einfüllöffnung darf während des Betriebs nicht geöffnet werden.

14- Das Gerät muss nach Gebrauch ausgesteckt werden, bevor Benutzerwartungen durchgeführt werden.

15- Vor der Reinigung oder Wartung des Geräts den Stecker aus der Steckdose ziehen.

16- Das Gerät darf nicht unbeaufsichtigt an das Stromnetz angeschlossen bleiben.

17- Das Gerät darf nicht verwendet werden, wenn es heruntergefallen ist, sichtbare Schäden aufweist oder undicht ist.

18- Halten Sie das Gerät außerhalb der Reichweite von Kindern, wenn es eingeschaltet ist oder abkühlt.

19- Lassen Sie das Gerät nicht unbeaufsichtigt eingeschaltet.

20- Verwenden Sie das Gerät nur für die in der Bedienungsanleitung beschriebenen Zwecke.

21- Trennen Sie das Gerät immer vom Stromnetz, wenn es unbeaufsichtigt bleibt oder vor dem Zusammen- oder Auseinanderbauen oder Reinigen.

22- Ziehen Sie den Stecker nicht am Kabel heraus. Greifen Sie stattdessen den Stecker, nicht das Kabel.

23- Verwenden Sie nur Originalzubehör.

24- Verwenden Sie das Gerät nicht im Freien.

25- Kinder sollten beaufsichtigt werden, um sicherzustellen, dass sie nicht mit dem Gerät spielen.

26- Verwenden Sie das Gerät nicht, wenn Öffnungen blockiert sind. Halten Sie es frei von Staub, Flusen, Haaren und allem, was den Luftstrom beeinträchtigen könnte.

27- Verwenden Sie das Gerät nicht zum Aufsaugen der folgenden Gegenstände:

- Trockener Staub
- Große Plastiktüten
- Metall wie Nadeln, Stecknadeln usw
- Große Mengen Sand und Kies.
- Große Mengen Müll
- Große Mengen Pulver

REINIGUNG UND WARTUNG

Reinigung des Behälters:

①

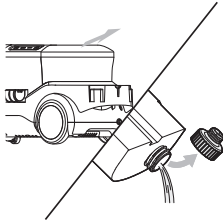

Nehmen Sie den sauberen Wasserbehälter in Pfeilrichtung heraus.
Schrauben Sie die Verschlusskappe ab und gießen Sie das restliche Wasser ab.

②

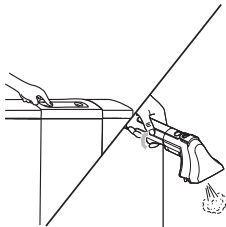

Die Bewässerungstaste

Installieren Sie den leeren Behälter und schalten Sie das Gerät wieder ein.
Drücken Sie die Bewässerungstaste, um das restliche Wasser aus der Maschine zu entfernen.

③

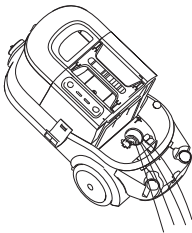

Neigen Sie die Maschine und gießen Sie das restliche Wasser am Boden ab.

REINIGUNG DES ABWASSERBEHÄLTERS

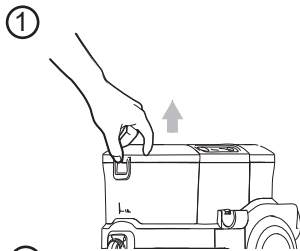

Wenn das Abwasser den maximalen Wasserstand erreicht, stoppen Sie das Gerät und schalten Sie es aus.

Nehmen Sie den Abwasserbehälter in Pfeilrichtung heraus.

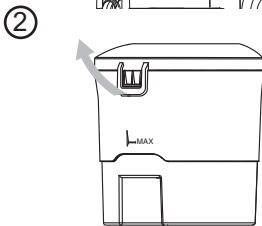

Öffnen Sie den oberen Deckel des Abwasserbehälters und gießen Sie das Abwasser ab.

Neigen oder schütteln Sie den Abwasserbehälter nicht beim Tragen, da sonst das Abwasser leicht ausfließt.

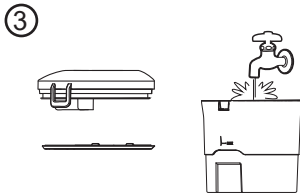

Reinigen Sie den Behälter, den oberen Deckel und die Dichtung.

Reinigen Sie den Abwasserbehälter nach Gebrauch rechtzeitig, um Bakterien und Gerüche zu vermeiden.

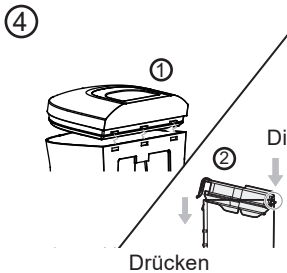

Installation des Dichtungsring, der Abdeckung und Befestigung des Abwasserbehälters:

Setzen Sie den Dichtungsring ein und befestigen Sie die Abdeckung am Abwasserbehälter.

Dies dient als Drehpunkt. Befestigen Sie den Abwasserbehälter am Gerät. Verriegeln Sie den Abwasserbehälter und vermeiden Sie Erschütterungen, da sonst Leckagen auftreten können und die Reinigung beeinträchtigt wird.

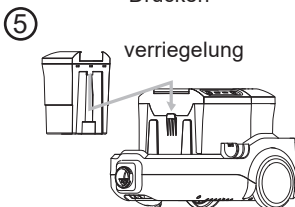

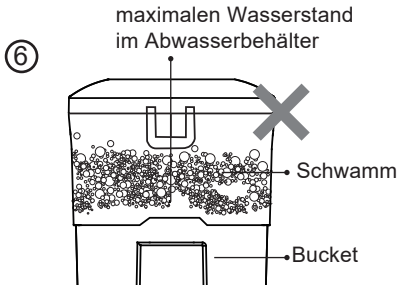

Stoppen Sie die Verwendung, wenn das Wasser im Abwasserbehälter den maximalen Wasserstand überschreitet. Reinigen Sie den Abwasserbehälter, um ein Überlaufen in die Maschine zu verhindern.

REINIGUNG UND WARTUNG

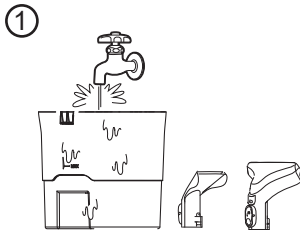

Nach jedem Gebrauch entfernen Sie den Abwasserbehälter vom Gerät, spülen ihn gründlich mit Wasser aus und lassen ihn trocknen.

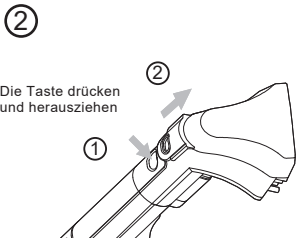

Die Demontage der Wasseraugerabdeckung

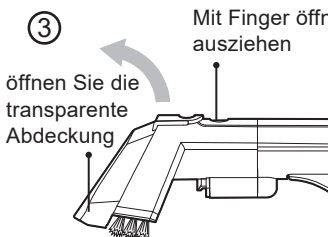

Die Demontage der Wasseraugerabdeckung

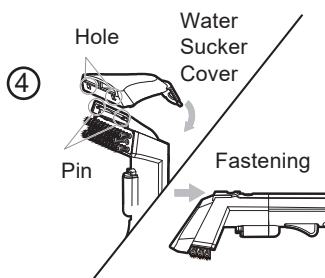

INSTALLATION DER WASSER-SAUGERABDECKUNG:

- 1- Stellen Sie sicher, dass Stift und Loch gut zusammenpassen.
- 2- Drücken Sie die Abdeckung ein, bis ein Klickgeräusch zu hören ist, um die korrekte Installation sicherzustellen.

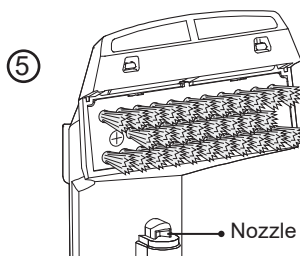

Überprüfen Sie die Düse auf Verstopfungen und reinigen Sie sie bei Bedarf.

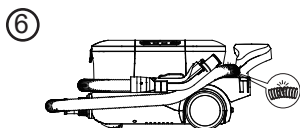

Überprüfen Sie die Düse auf Verstopfungen und reinigen Sie sie bei Bedarf.

Verwenden Sie zum Aufheben von Fremdkörpern am besten eine Pinzette.

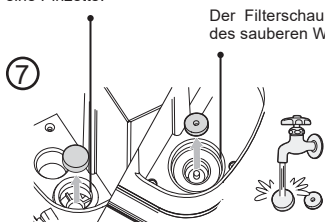

Der Filterschaumstoff befindet sich am Boden des sauberen Wasserbehälters.

Untersuchen Sie den Schlauch auf Risse und Undichtigkeiten. Spülen Sie den Einlassluftschamstoff und den Filterschaumstoff nach Gebrauch aus und ersetzen Sie sie bei Beschädigung.

! ACHTUNG!

- 1- Schalten Sie das Gerät vor der Wartung aus und ziehen Sie den Stecker.
- 2- Verwenden Sie keine chemischen Reinigungsmittel wie Reinigungsmittel, Verdüner oder Benzol.

3- Vermeiden Sie das Eindringen von Wasser ins Gerät, um einen elektrischen Schlag zu vermeiden.

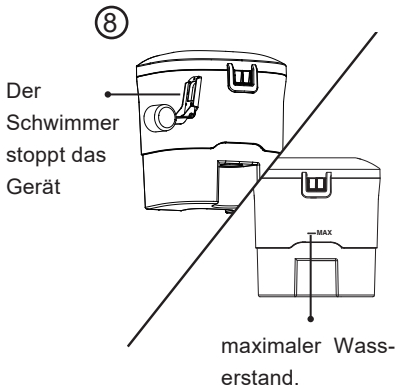

Gießen Sie das Abwasser ab, bevor es den maximalen Wasserstand erreicht. Wenn das Abwasser den maximalen Wasserstand überschreitet, stoppt der Schwimmer die Saugfunktion. Schalten Sie das Gerät aus und entfernen Sie das Wasser aus dem Inneren der Maschine, dem Schlauch und dem Behälter.

VERBRAUCHSMATERIALIEN, FEHLER UND BEHANDLUNG:

Verbrauchsmaterialien können bei Beschädigung oder Verlust ausgetauscht werden. Stellen Sie sicher, dass sie korrekt installiert sind.



Dichtungsring
für die obere
Abdeckung

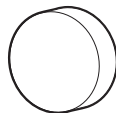

Einlassluftschaumstoff



Filterschaumstoff

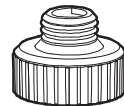

Schraubkappe

Bei Abweichungen während des Betriebs lesen Sie diese Anleitung sorgfältig durch und bestätigen Sie die folgenden Punkte vor der Reparatur:

Status	ehlerursachenanalyse	Handhabung
Die Maschine funktioniert nicht nach dem Einschalten:	<p>1- Der Stecker ist nicht richtig angeschlossen und locker, was zu schlechter Verbindung führt.</p> <p>2- Die interne Leitung oder das Netzkabel ist defekt.</p> <p>Die Maschine überhitzt und der Schutzmechanismus greift ein.</p>	Schalten Sie die Stromversorgung aus und stecken Sie den Stecker erneut ein. Rufen Sie die Reparatur-Hotline an und beachten Sie die Anweisungen zum Schutzmechanismus.
Kein Wasser oder nur wenig Wasser, wenn die Bewässerungstaste gedrückt wird:	<ul style="list-style-type: none"> - Die Düse ist verstopft. - Der Griff oder die Pumpe ist beschädigt. 	Entfernen Sie den Wassersauger und spülen Sie die Düse mit sauberem Wasser aus. Rufen Sie die Reparatur-Hotline an.
Keine Staubaufnahme oder sehr schwache Saugleistung:	<p>Der Ein-/Ausschalter ist nicht eingeschaltet.</p> <p>Der Abwasserbehälter ist voll, wodurch der Schwimmer aktiviert wird.</p> <p>Der Schlauch ist abnorm.</p> <p>Der Abwasserbehälter ist nicht korrekt installiert.</p> <p>Der Einlassluftschaumstoff ist blockiert.</p>	Schalten Sie den Ein-/Ausschalter ein. Reinigen Sie den Abwasserbehälter und verwenden Sie ihn erneut. Überprüfen Sie den Schlauch auf Risse, Brüche und Verstopfungen. Installieren Sie den Abwasserbehälter ordnungsgemäß. Reinigen oder ersetzen Sie den Schwamm.

Ronix[®]
Premium Quality

CARPET CLEANER
RP-0800

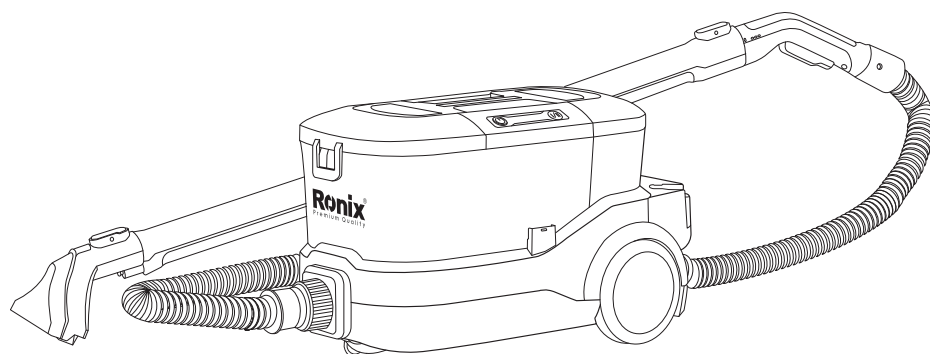

INDOOR / HOUSEHOLD

TECHNICAL SPECIFICATION

Model	RP-0800
Voltage	220-240V
Frequency	50-60Hz
Product Dimention	513×288×275mm
Power	800±15%W
Tankcapacity Of Fresh/Dirty Water	3L/1.5L
Noise Level	≤85db
Material	ABS+PP and so on
Length Of Cord	Total 5.5M,Exposed 5m
Max Air Flow	≥1.1(m³/min)
Max Suction	16±1.5KPa
Spray Volume	300~400ml/min
Weight	7.5Kg
Include	<ul style="list-style-type: none"> 1pc FA111 Hose Assembly 1pc FD110 Nozzle Assembly 1pc FB109 Suction Scraper Assembly 1pc FB110 water Sucker Assembly 1pc FB111 Right Angled Water Sucker 1pc Outlet Air Sponge 1pc Filtering sponge for dirty water tank 1pc Filtering sponge for clean water tank 1pc power cord,Hose is 1800mm Long Power Cord 5.5M Total Length

PART LIST

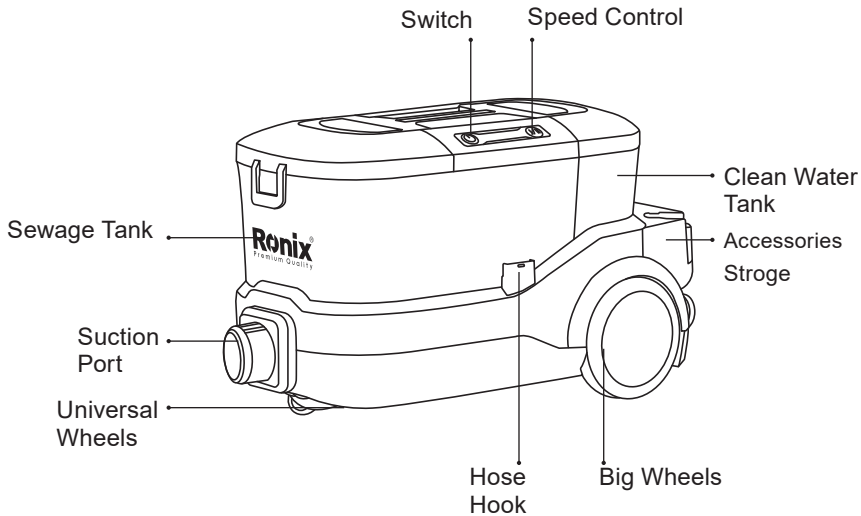

- The clean water pump is built into the body of unit.
- In the handling, wrap the hose around the machine.

ACCESSORIES

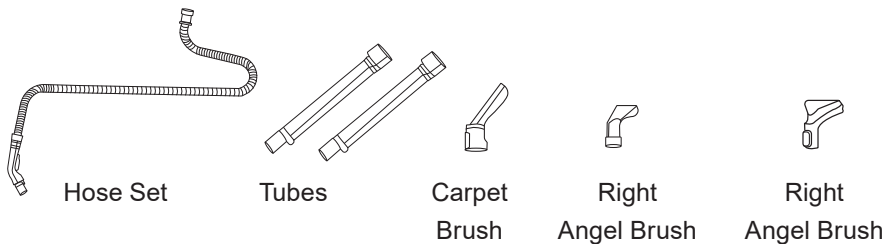

- The tubes and carpet brush are optional accessories.

ATTENTIONS

1- This appliance is intended for domestic household use only and should not be used for any other purpose or in any other application, such as for non domestic use or in a commercial environment.

- 2- If the supply cord is damaged, it must be replaced by the manufacturer, its service agent or similarly qualified persons in order to avoid a hazard.
- 3- This appliance can be used by persons with reduced physical, sensory or mental capabilities or lack of experience and knowledge if they have been given supervision or instruction concerning use of the appliance in a safe way and understand the hazards involved.
- 4- Children shall not play with the appliance.
- 5- The plug must be removed from the socket outlet before cleaning or maintaining the appliance.
- 6- Regarding the detailed instructions for the method and frequency of cleaning and the precautions during user maintenance, refer to the section .

CLEANING AND MAINTENANCE

- 7- Following objects are strictly banned, otherwise the vacuum cleaner will be damaged or fire calamity will be caused, which bring such accidents as human body injuries:
 - 8- Don't pick up large or sharp broken objects such as glasses.
 - 9- Don't pick up harming or erodent liquids (solvent, corrosive, detergent...).
 - 10- Don't pick up inflammable or explosive substance such as gasoline or alcohol.
 - 11- Don't pick up/ vacuum burning or glowing objects (cigarettes, matches, hot ashes).
 - 12- The liquid or steam must not be directed towards equipment containing electrical components, such as the interior of ovens.
 - 13- The filling aperture must not be opened during use.
 - 14- The appliance has to be unplugged after use and before carrying out user maintenance on the appliance.
 - 15- The plug must be removed from the socket-outlet before cleaning or maintaining the appliance.
 - 16- The appliance shall not be left unattended while it is connected to the supply mains.
 - 17- The appliance is not to be used if it has been dropped, if there are

visible signs of damage or if it is leaking.

18- Keep the appliance out of reach of children when it is energized or cooling down.

19- Do not leave the appliance unattended when it is switched on.

20- Do not use the appliance for any purpose other than those described in this instruction manual.

21- Always disconnect the appliance from the power supply if it is left unattended and before assembling, disassembling or cleaning.

22- Do not unplug by pulling on cord. To unplug, grasp the plug, not the cord.

23- Use only original accessories

24- Do not use outdoors.

25- Children should be supervised to ensure that they do not play with the appliance.

26- Do not use with any opening blocked; keep free of dust, lint, hair, and anything that may reduce air flow.

27- Do not use the appliance to pick up the following items :

- Dry dust
- Big plastic bags
- Metal such as needles, pins, etc.
- Lots of rubbish
- Large quantities of powder
- Large quantities of sands and pebbles

PREPARATION

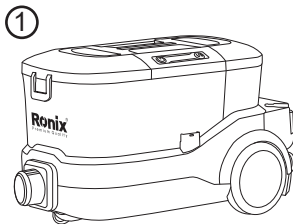

Insert the hose hook into the machine.

②

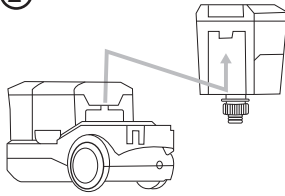

Remove the clean water bucket from the body.

③

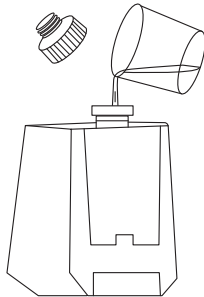

Open the screw cap and fill with clean water. The maximum water capacity is about 3L.

④

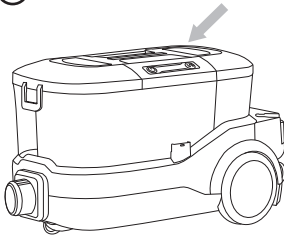

Install the clean water bucket into the body.

⑤

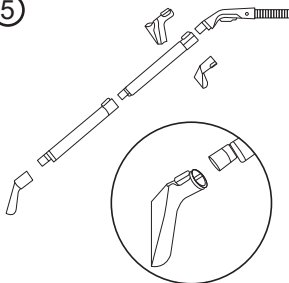

Insert the handle into the brush.
Fix the hose and power cord before handling. The two holes are aligned During Inserting

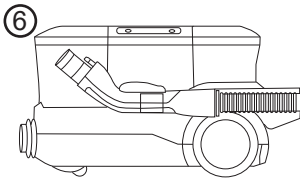

Fix the hose and power cord before handling.

INSTRUCTIONS

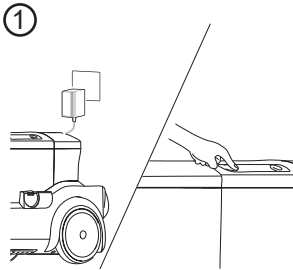

Plug it in, turn on the power (start)

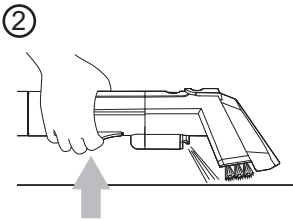

Press the watering button to spray clean water. Spray the stain with clean water to let it surface. Do not spray continuously at the same spot. After spraying, absorb the water, so as not to cause mildew and odor

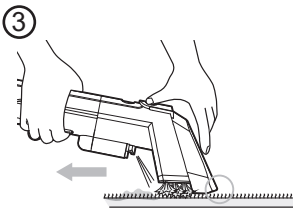

Absorb water, spray clean water while absorbing sewage. Press the water suction inlet on the stain, bring the water and dirt to the front and suck them.

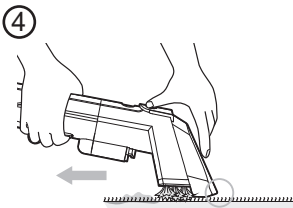

Stop spraying, and absorb the sewage. After using the cloth on which water is easily retained, please blow dry or air dry.

⑤

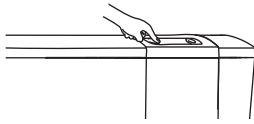

Turn off the power (stop), unplug it. Pour away clean water and sewage, and clean the sewage bucket

FOR STUBBORN DIRT

①

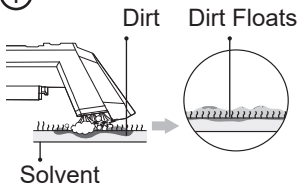

Apply the cleaning solvent to the carpet and rub the dirt with a brush to lift it up. For the amount and usage of the cleaning solvent, please read the manual carefully and use it correctly.

②

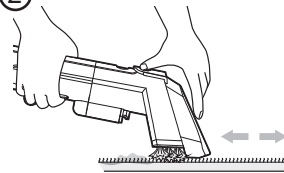

Absorb the dirt and do not leave any solvent.

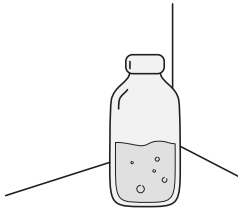
③	✓ Recommended Detergent	✗ Not appropriate Detergent
	1-Strong alkaline ionized water. 2-Baking soda 3-Citric acid 4-Hypochlorous acid 5-Weak acid electrolytic water Such as detergent producing less foam.	1-Neutral detergent for kitchen use 2-Strongly alkaline detergent 3-Strongly acidic detergent When using a detergent with a lot of foam, the foam might get inside the cleaner.

DETERGENT

REMARK

- Do confirm that wash solvent does not cause damage to carpet before use.

When using detergent, first test it on the edge of the fabric being cleaned to make sure that there is no discoloration.

- Do not use diluent, aniline, chloroform, and flammable solvents.
- Do not spray any liquids such as insecticides, hair care products, or lubricating oil.
- Do not use the product to vacuum flammable or combustible substances. (such as kerosene, gasoline, thinner, copy product toner, etc.)
- Do not use the product to vacuum oil, smoke or steam.
- Do not use the product to vacuum dry dust.
- Do not operate this unit near combustible substances such as lit cigarettes or incense sticks, doing so may increase the risk of fire.

Only water (clean tap or recommended Detergent) that is 40°C or cooler should be put into the clean water tank.

ATTENTION!

- 1- Do not put the cleaning solvent in the clean water bucket, make sure the solvent is not harmful to the carpet before use.
- 2- Do not use diluents, aniline, chloroform and flammable solvents
- 3- For the amount and usage of the cleaning solvent, please read the manual carefully and use it correctly

CLEANING AND MAINTENANCE

Cleaning of bucket

①

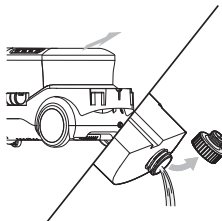

Take out the clean water bucket in the direction of arrow, unscrew the screw cap and pour away the remaining water.

②

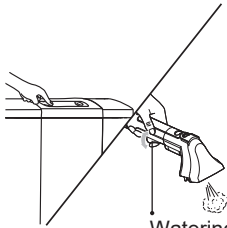

Install the empty bucket and then turn on the power again, press the watering button to remove the remaining water from the machine.

③

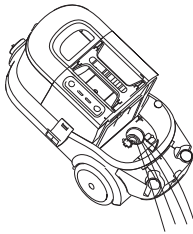

Tilt the machine and pour away the remaining water at the bottom.

CLEANING OF SEWAGE

①

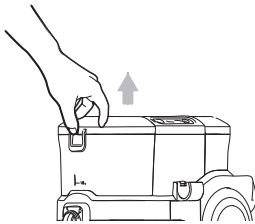

When the sewage reaches the maximum water level, stop working and turn off the power. Remove the sewage bucket in the direction of arrow.

②

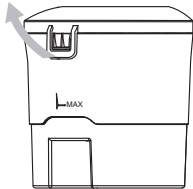

Open the upper cover of the sewage bucket and pour away the sewage. Do not tilt or shake the sewage bucket when carrying it; otherwise, the sewage will outflow easily.

③

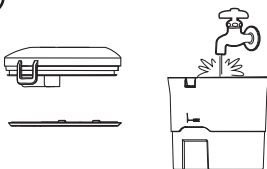

Clean the bucket, upper cover and sealing strip. Clean the sewage bucket in time after use, so as not to cause bacteria and smell.

④

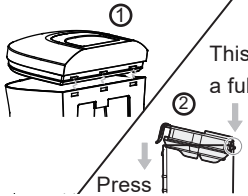

Install the sealing ring, cover and fasten the sewage bucket.

⑤

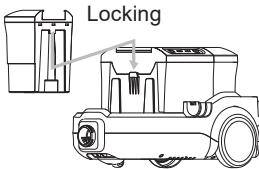

Buckle the sewage bucket into the body. Lock the sewage bucket, do not shake; otherwise, it is easy to leak and affect the cleaning

⑥

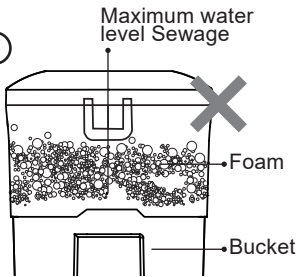

Stop using when the water in the sewage bucket exceeds the maximum water level, clean the sewage bucket; otherwise, the water will flow into the machine.

CLEANING AND MAINTENANCE

①

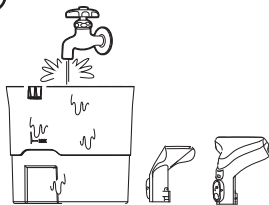

After use every time, remove them from the body, rinse thoroughly with water and air dry.

②

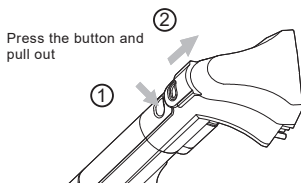

Disassembly of water sucker.

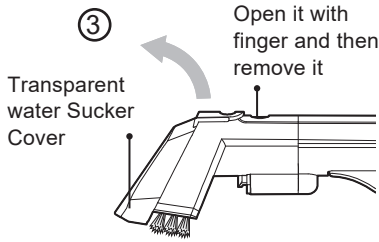

Disassembly of water sucker cover.

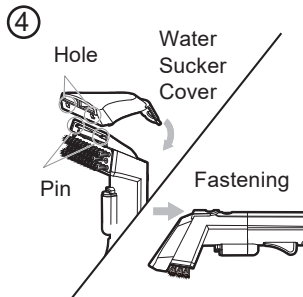

installation of water sucker cover:
1- the pin and hole fit well
2- Press in until clicking sound to make sure the installation is in place

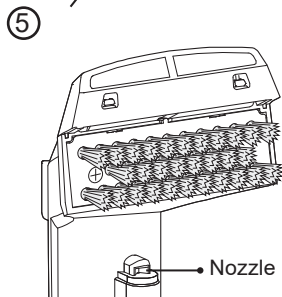

When cleaning the water sucker, empty the nozzle if it is blocked.

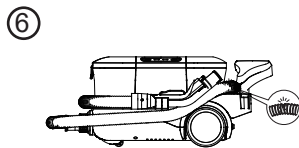

Check the hose for breakage and leakage.

It Is More Convenient To Pick Up With Tweezers. Filtering sponge (At the bottom of the clean water bucket)

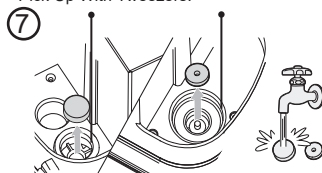

Rinse the inlet air sponge and filtering sponge after use, and replace them if they are damaged.

! ATTENTION!

- 1-Stop running and unplug it before maintenance.
- 2-Do not use the detergent, diluent, benzene and other chemical agents to clean the machine.
- 3-Do not water the machine to avoid electric shock.

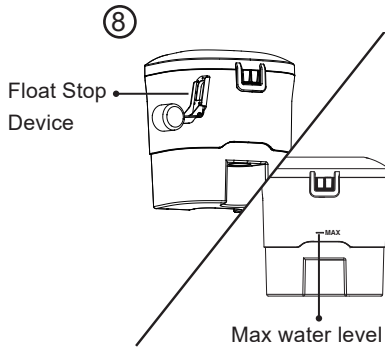

Pour away the sewage before it exceeds the maximum water level. If the machine continues to be used after the sewage exceeds the maximum water level, the floating ball will work and the suction will stop. When the water flows into the machine, turn off the machine and clear away the water inside the machine, pipe and bucket.

CONSUMABLES, FAULT AND HANDLING

The consumables can be removed and replaced when damaged or lost. Be sure to install and use.



Seal ring for upper cover

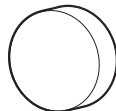

Inlet air sponge



Filtering sponge

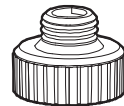

Screw cap

In the event of exceptions in use, read this manual carefully and confirm the following points before repair.

Status	Fault cause analysis	Handling
<p>The machine does not work after the switch is turned on.</p>	<p>1-The plug is not properly connected and loose, resulting in poor contact. 2-The internal line or power cord is broken. 3-The machine set overheats and the protective device operates</p>	<p>Turn off the power and plug it again. Call the repair telephone. Refer to the instructions for protective device.</p>
<p>When the watering button is pressed, there is no water or little water</p>	<p>1-The nozzle is blocked. 2-The handle or pump is damaged.</p>	<p>Remove the water sucker and rinse the nozzle with clean water. Call the repair telephone.</p>
<p>There is no dust collection or the suction is very weak</p>	<p>The power switch is not turned on. The sewage bucket is full, causing the floating ball to work. The hose is abnormal. The sewage bucket is not installed in place. The inlet air sponge is blocked</p>	<p>Turn on the power switch. Clean up the sewage and use it again. Check the hose for cracks, breaks and clogs. Install the sewage bucket properly. Clean or replace the sponge.</p>





www.ronixtools.com