

رونیکس®

آخرین ابزاری که می‌خرید!

کارواش سه کاره

RP-۲۱۰۰

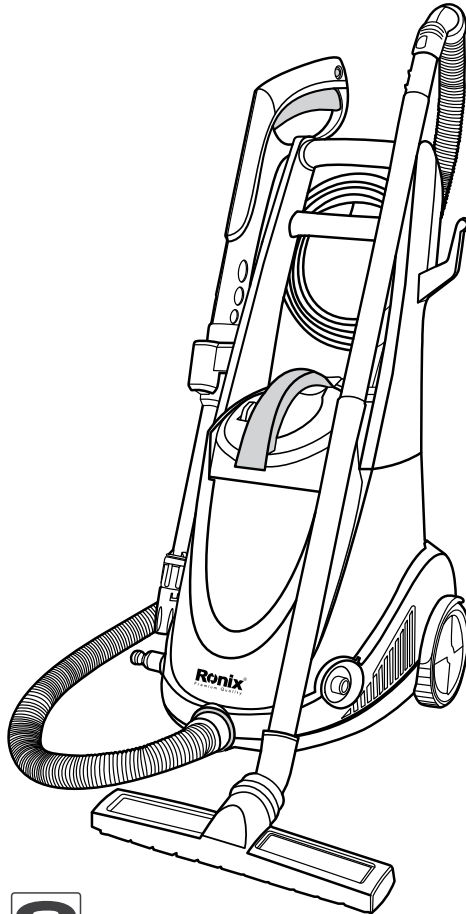

12
MONTHS
GUARANTY

FREE
DELIVERY

BANK
SPARE PARTS

CALL
CENTER
02161904

www.ronixtools.com

مشخصات فنی

مدل	RP-۲۱۰۰
کارواش	
ولتاژ ورودی	۲۲۰ ولت
توان دستگاه	۱۴۰۰ وات
حداکثر فشار	۱۰ مگا پاسکال
حداکثر جریان	۶ لیتر در دقیقه
جارو برقی	
ولتاژ ورودی	۲۲۰ ولت
توان دستگاه	۱۰۰۰ وات
حداکثر فشار مکش	۱۶ کیلو پاسکال
حداکثر جریان هوا	۲,۴ متر مکعب در دقیقه
وزن دستگاه	۱۲ کیلوگرم
تجهیزات	شلنگ فشار قوی-کوبلینگ-فیلتر-لانس-تفنگ-سری پارویی- سری پهن-سری گرد-سری دو تکه ی گوشه گیر-زانویی

لیست قطعات

- (۱) دسته
- (۲) پایه ی کابل برق
- (۳) پایه ی شلنگ فشار قوی
- (۴) مخزن جاوبرقی
- (۵) خروجی آب
- (۶) خروجی هوا
- (۷) چرخ
- (۸) تفنگ
- (۹) شلنگ فشار قوی
- (۱۰) سری سه گوش (خشک و تر)
- (۱۱) پایه ی تفنگ

- ۱۲) کلید روشن و خاموش
- ۱۳) لانس قابل تنظیم
- ۱۴) لوله ی جارو برقی
- ۱۵) ورودی آب
- ۱۶) کابل برق
- ۱۷) لوله ی جارو برقی
- ۱۸) مخزن مواد شویند
- ۱۹) سری پارویی (خشک و تر)
- ۲۰) سری دوتکه ی گوشه گیر
- ۲۱) سری گرد
- ۲۲) زانویی

معرفی دستگاه

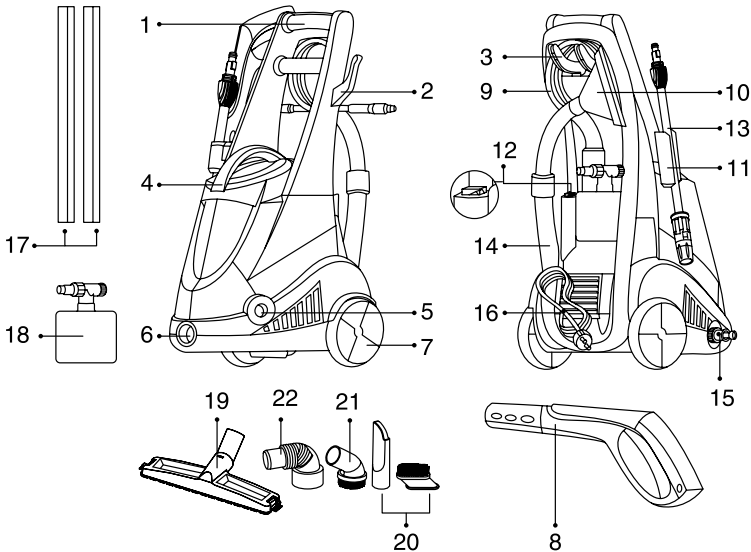

جاروبرقی چندکاره ی رونیکس، دستگاهی است با قابلیت انجام سه کار متفاوت در یک دستگاه که طراحی منحصر به فرد و کیفیت بالای قطعات و مونتاژ دقیق آن باعث شده است تا هر سه عملکرد آن یعنی جاروبرقی خشک و تر، کارواش و دمنده ی هوا، کارایی کافی و مناسب داشته باشند. این دستگاه مجهز به سیستم اتواستاپ می باشد که در صورت گرم شدن بیش از حد موتور، برای جلوگیری از آسیب رسیدن به آن، به طور خودکار دستگاه را خاموش می نماید.

از این دستگاه می توان برای شستشوی اتومبیل و سطوح، جارو زدن و تمیز کردن سطوح خشک و تر و برای دمیدن هوا به سطوح و قسمت هایی که نمی توان با جاروبرقی تمیز کرد، استفاده نمود.

دستورالعمل های ایمنی

■ نکات ایمنی برای جلوگیری از برق گرفتگی

- هرگز با دستان خیس دوشاخه را به برق نزنید.
- قبل از هر بار استفاده کردن از دستگاه، کابل آن را بررسی نمایید تا سالم باشد.

⚠️ احتیاط!

- در صورت وجود هر گونه ایراد در کابل، کابل را تعویض نمایید.
- اگر از کارواش استفاده می نمایید، هر وسیله ای که رسانای جریان برق می باشد را از محیط دور نمایید.
- کابل برق را در برابر حرارت، روغن و اشیای تیز و برنده قرار ندهید.
- در صورت نیاز به استفاده از سیم سیار، از سالم بودن آن اطمینان حاصل نمایید.

⚠️ توجه:

سطح مقطع سیم سیارهای بین ۱ تا ۱۰ متر باید ۱،۵ میلی متر مربع و سطح مقطع سیم سیارهای بین ۱۰ تا ۳۰ متر باید ۲،۵ میلی متر مربع باشد.

■ نکات ایمنی عمومی

- در صورت نیاز به استفاده از کارواش، فقط از مواد شوینده ی مخصوص آن استفاده نمایید.
- استفاده از مواد شوینده ی دیگر باعث آسیب رسیدن به دستگاه می گردد.
- تفنگ و لانس کارواش را هرگز سمت خود و یا افراد دیگر نگیرید. فشار بالای آب باعث آسیب رسیدن به افراد می گردد.
- قبل از روشن کردن دستگاه، از محکم بودن جای دستگاه و عدم لغزش آن اطمینان حاصل نمایید.
- هرگز دستگاه روشن را بدون استفاده باقی نگذارید. اگر کارتان با دستگاه تمام شده و یا وقفه ای بین کارتان وجود دارد، حتما دستگاه را خاموش نمایید.
- در دمای زیر صفر درجه از این دستگاه استفاده ننمایید.
- هرگز برای خارج کردن دوشاخه از پریز برق، کابل برق را نکشید. دوشاخه را با دست گرفته و از پریز برق خارج نمایید.
- برای جابجا کردن دستگاه، شلنگ و کابل آن را نکشید.
- از تماس لباس و اعضای بدن خود با قطعات متحرک دستگاه خودداری نمایید.
- از این دستگاه برای جمع آوری مایعات و مواد اشتعال زا مانند گازوییل، کبریت، سیگار روشن و...

استفاده ننمایید.

- هرگز بدون فیلتر و کیسه ی داخل جاروبرقی، دستگاه را روشن و استفاده ننمایید.
- اتصالات، کویلینگ و شلنگ فشار قوی دستگاه نقش مهمی در عملکرد آن داشته و باید تنها از ادواتی استفاده شود که توسط کارخانه پیشنهاد شده.
- قبل از تمیز کردن، تعمیر، جابجایی و تغییر کاربری دستگاه، حتما دستگاه را خاموش کرده و دوشاخه را از پریز برق بیرون بکشید.
- قبل از جدا کردن شلنگ فشار قوی از دستگاه، آب باقی مانده در آن را تخلیه ننمایید.
- قبل از هر بار استفاده، دستگاه را بررسی نمایید که قطعات شکسته و معیوب نداشته باشد. چرا که در صورت معیوب بودن قطعات، عملکرد دستگاه با مشکل مواجه خواهد شد.

■ قسمت های ایمنی دستگاه

- سویچ روشن و خاموش
- از روشن شدن اتفاقی دستگاه جلوگیری می نماید.
- قفل ماشه ی تفنگ
- در صورت قفل بودن ماشه ی تفنگ، پاششی از لانس صورت نخواهد گرفت.
- ماشه ی تفنگ
- اگر ماشه ی تفنگ آزاد باشد، پمپ دستگاه خاموش می شود و با فشردن ماشه دوباره شروع به کار می کند.
- سویچ حفاظت از موتور
- اگر فشار وارده بر دستگاه، بیش از حد معمول باشد، دستگاه به طور اتومات خاموش خواهد شد.

استفاده ی صحیح از دستگاه

این دستگاه فقط برای استفاده ی خانگی طراحی شده است.

⚠️ **اخطار:**

اگر دستگاه را به سیستم لوله کشی شهری وصل می نمایید، از عدم برگشت آب به داخل شبکه ی آب رسانی اطمینان حاصل نمایید. چرا که آب برگشتی از دستگاه، آب آشامیدنی نخواهد بود. از این دستگاه می توان برای تمیز کردن اتومبیل، ساختمان، پله ها، نمای ساختمان و کف زمین استفاده نمود.

⚠️ **توجه:**

هرگز برای تمیز کردن کفش و لباس از این دستگاه استفاده ننمایید.

⚠️ **اخطار!**

لانس دستگاه را هرگز سمت افراد، حیوانات، دستگاه های برقی و خود دستگاه نگیرید.

مونتاژ کردن دستگاه

قبل از روشن کردن دستگاه، قطعاتی که همراه دستگاه در کارتن بوده است را روی دستگاه نصب نمایید.
- دسته ها را با پیچ به بدنه وصل نمایید.

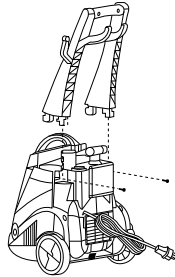

- پایه تفنگ را در جای مشخص شده در تصویر قرار دهید.

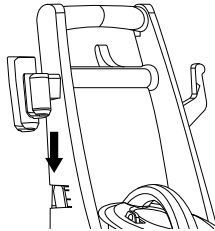

- مخزن جارو برقی را در جای خود قرار دهید.

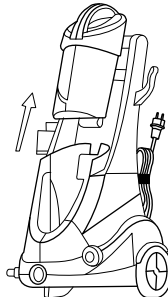

لانس را به تفنگ وصل نمایید و کمی بچرخانید تا در جای خود محکم شود.

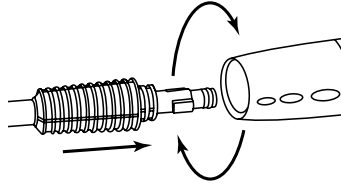

- شلنگ فشار قوی را به تفنگ وصل نمایید.

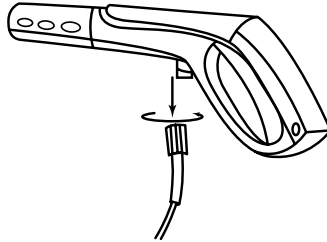

- سر دیگر شلنگ فشار قوی را به خروجی آب روی دستگاه وصل نمایید.

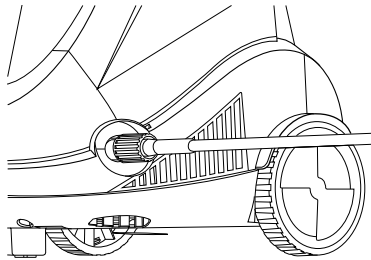

- شلنگ معمولی آب را با استفاده از کوپلینگ، به ورودی آب روی دستگاه وصل نمایید و سر دیگر شلنگ را به شیر آب وصل نمایید.

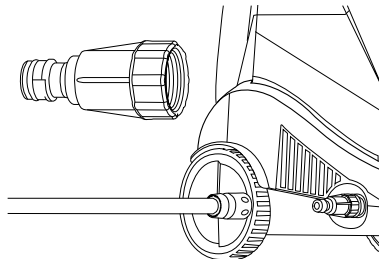

شروع به کار

دستگاه را روی سطح صاف قرار داده و شاخه را به پریز برق بزنید.

⚠ توجیه:

- استفاده از آب ناخالص باعث آسیب رسیدن به موتور دستگاه و قطعات آن خواهد شد. قبل از استفاده از دستگاه، این اقدامات را انجام دهید:
- کلید on/off را در حالت on قرار دهید.
- قفل تفنگ را باز نمایید.
- ماشه ی تفنگ را فشار دهید. موتور دستگاه شروع به کار خواهد کرد.
- اجازه دهید دستگاه دو دقیقه روشن بماند تا آب خروجی از لانس بدون حباب باشد.
- ماشه ی تفنگ را رها کرده و قفل نمایید.
- موتور دستگاه خاموش خواهد شد.

عملکرد کارواش

- دستگاه را همانطور که توضیح داده شد، به پریز برق و به منبع آب وصل نمایید.

توجیه:

قبل از قرار دادن سویچ on/off روی حالت on، دوشاخه را به پریز برق وصل نمایید.

⚠ اخطار!

- اگر کارواش را قبل از اتصال به منبع آب روشن نمایید، باعث آسیب رسیدن به آن می گردد.
- قبل از اتصال شلنگ به ورودی کارواش، شیر آب را باز نمایید تا هوای داخل شلنگ به طور کامل تخلیه شود.
- شلنگ را به ورودی آب متصل نمایید.
- تفنگ را با دو دست نگه دارید.
- لانس را رو به سطحی که قصد تمیز کردن آن را دارید بگیرید.

⚠ اخطار!

- لانس را حداقل ۳۰ سانتی متر دورتر از قسمتی که قصد تمیز کردن آن را دارید نگه دارید.
- قفل تفنگ را باز کرده و ماشه را بفشارید تا هوای داخل شلنگ تخلیه شده و از لانس خارج شود.
- ماشه ی تفنگ را رها کنید.

- سویچ را در حالت on قرار دهید.
- تفنگ را با دو دست نگه دارید و لانس را رو به سطحی که قصد تمیز کردن آن را دارید بگیرید و ماشه ی تفنگ را بفشارید.

⚠ توجّه:

نازل لانس این دستگاه از دو قسمت تشکیل شده است. با چرخاندن قسمت فوقانی نازل، می توان نحوه ی پاشش آب را از حالت خطی به اسپری تغییر داد و با چرخاندن قسمت تحتانی نازل می توان فشار آب را کم یا زیاد نمود.

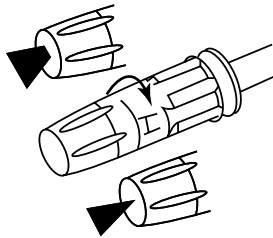

- ماشه را رها کنید. موتور دستگاه خاموش خواهد شد.

⚠ توجّه:

هنگام فشردن ماشه ی تفنگ، مراقب فشار وارد شده به دست خود و ضربه ی احتمالی آن باشید.

■ استفاده از مواد شوینده

⚠ اخطار!

- فقط از مواد شوینده ی مخصوص کارواش استفاده نمایید. استفاده از مواد اسیدی و قلیایی باعث آسیب رسیدن به دستگاه می گردد.
- مخزن مواد شوینده را به سر تفنگ وصل نمایید و با فشردن ماشه ی تفنگ، مواد شوینده را روی سطح مورد نظر اسپری نمایید.

⚠ توجّه:

- مواد شوینده را قبل از استفاده، با آب رقیق نمایید تا عملکرد پاشش آن با مشکل مواجه نشود.
- پس از اسپری کردن مواد شوینده، مخزن را از تفنگ جدا نموده و درب آن را ببندید.
- لانس را به تفنگ وصل نمایید و سطح مورد نظر را با آب تمیز شستشو نمایید.

اتمام کار

- پس از اتمام کار با کارواش، دستگاه را در حالت Off قرار داده و دوشاخه را از پریز برق بکشید.
- شلنگ فشار قوی را از تفنگ جدا نمایید.
- ماشه ی تفنگ را بفشارید تا هوای باقی مانده در آن تخلیه شود.
- ماشه را رها کرده و قفل نمایید.
- دستگاه را از منبع آب جدا نمایید.

عملکرد جارو برقی

⚠ توجه:

- قبل از قرار دادن سویچ on/off در حالت on، دوشاخه را به پریز برق وصل نمایید.
- قدرت مکش دستگاه را تنظیم نمایید.
- اگر قفل روی دسته را ببندید، قدرت مکش دستگاه در حالت حداکثری خواهد بود و اگر قفل را باز نمایید، قدرت مکش در حالت حداقل خود خواهد بود.

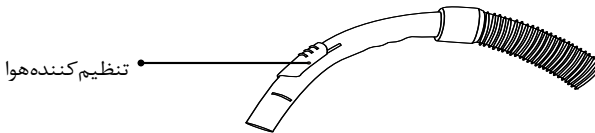

سویچ on/off را در حالت on قرار داده و شروع به استفاده نمایید.
عملکرد دمنده هوا

لوله ی جارو برقی را به قسمت خروجی هوا متصل نمایید و با چرخش در جهت عقربه های ساعت آن را قفل نمایید.

سویچ on/off را در حالت on قرار داده و شروع به استفاده نمایید.

جابجایی دستگاه

- برای جابجا کردن دستگاه حتما دستگاه را از دوشاخه و منبع آب جدا نمایید.
- هرگز از کابل و شلنگ دستگاه برای جابجا کردن آن استفاده ننمایید.
- درب مخزن مواد شوینده را محکم نمایید.
- برای جابجایی دستگاه از دسته ی آن استفاده نمایید.
- حتی الامکان دستگاه را در حالت افقی قرار ندهید.

- از لرزش زیاد، وارد آمدن ضربه و واژگونی دستگاه جلوگیری نمایید.

نگهداری دستگاه

- دستگاه را روی سطح صاف قرار دهید.
- لانس را از تفنگ جدا نمایید.
- شلنگ فشار قوی را از تفنگ جدا نمایید.
- تفنگ را در جای مخصوص خود روی دستگاه قرار دهید.
- لانس را در جای خود روی دستگاه قرار دهید.
- شلنگ فشار قوی را حلقه کرده و در جای خود روی دستگاه قرار دهید.
- اتصالات را از دستگاه جدا نمایید.
- دستگاه و متعلقات آن را دور از دسترس کودکان قرار دهید.
- بهترین دما برای نگهداری دستگاه، دمای بین ۱۰ درجه تا ۳۰ درجه ی سانتی گراد می باشد.
- دستگاه را در معرض سرما و گرمای شدید و نور آفتاب و باد و باران قرار ندهید.
- کوپلینگ، فیلتر و نازل سر لانس را مرتباً تمیز نمایید تا رسوبات باقی مانده در آنها خللی در عملکرد دستگاه ایجاد نکند.
- نازل سر لانس را می توانید با استفاده از سوزنی که همراه دستگاه است تمیز نمایید.
- با فشردن کلید قفل جاروبرقی و فشار دادن آن به سمت داخل، مخزن جاروبرقی را از دستگاه جدا و تخلیه نمایید.

عیب یابی

خدمات پس از فروش

به همراه ابزار شما کارت گارانتی و کارت معرفی مراکز سرویس مجاز **رونیکس سرویس** در سراسر ایران ارائه می گردد.

توجه داشته باشید که هیچ کدام از اجزای داخلی این ابزار احتیاج به تعمیرات اضافه یا دستکاری جهت بهینه نمودن عملکرد ندارند. بنابراین از هرگونه دستکاری یا ارائه به مراکز تعمیرات غیر مجاز اجتناب نمایید و در صورت بروز هرگونه ایراد، سریعاً با نزدیک ترین مرکز سرویس مجاز تماس حاصل نمایید تا از خدمات سریع و دقیق **رونیکس سرویس** استفاده نمایید. برای اطلاع از مراکز سرویس و گارانتی مجاز **رونیکس سرویس** به وب سایت www.ronix.ir مراجعه نمائید و یا با تلفن ۰۴-۶۱۹۰۴-۰۲۱ خدمات حمایتی **رونیکس سرویس** تماس حاصل نمائید.

رونیکس[®]

آخرین ابزاری که می‌خرید!